

Vixen

アテラⅡシリーズ 取扱説明書

Instruction Manual for ATERA II Series

ATERA II H14×42WP, H12×30, H10×21



この説明書は防振双眼鏡 ATERA II H14×42WP、H12×30、H10×21 モデル共通となっております。主に H14×42WP で説明していますが、H12×30、H10×21 モデルでもほぼ同じ方法でお使いいただけます。

This instruction manual is in common between H14x42WP, H12x30, and H10x21 models of ATERA II binoculars with vibration-canceller. It describes the H14x42 mainly, but almost the same usage is applied for the H12x30 and H10x21.

はじめに

このたびは、ピクセン製品をお買い上げいただき、ありがとうございます。
安全にお使いいただくために必ず以下の諸注意事項をお守りください。

1. ご使用前に、この取扱説明書の「安全上のご注意」「使用上のご注意」「使い方」をよくお読みの上、正しくお使いください。
2. お読みになった後は製品のそばなどいつも手元に置いて、ご使用ください。
3. この取扱説明書の「安全上のご注意」「使用上のご注意」「使い方」に書かれている内容は、お客様が購入された製品には含まれない項目も記載されています。

この取扱説明書には、あなたや他の人々への危害、財産への損害を未然に防ぎ、本製品を安全にお使いいただくために守っていただきたい事項を示しています。内容をよく理解してから製品をご使用ください。

※ 仕様及び外観は、改善のため予告なく変更することがあります。

安全に関するご注意

警告

この表示を無視して誤った取扱いをすると、人が死亡または重傷を負う可能性が想定される内容を示しています。

注意

この表示を無視して誤った取扱いをすると、人が傷害を負う可能性が想定される内容及び物的損害の発生が想定される内容を示しています。

使用上のご注意

この項目にある表示を無視して誤った取扱いをすると、製品の性能・機能を阻害する損害の発生が想定される内容を示しています。

安全上のご注意 ①

⚠ 警告

- 太陽をのぞいてはいけません。失明の危険があります。この製品で太陽をのぞくと、目を傷めたり、失明する恐れがあります。ご使用の際は、太陽を絶対にのぞかないようにしてください。(図1)



図1

⚠ 注意

- 製品を歩行中に使用しないでください。衝突や転倒など、けがの原因となることがあります。(図2)
- 製品を不安定な場所に置かないでください。倒れたり、落ちたりして故障やけがの原因となることがあります。
- ストラップ(つりヒモ)を持って振り回さないでください。他人に当たり、けがの原因となることがあります。(図3)
- 製品のケース、ストラップ、本体のゴム製部分などは、長期間の使用・保管による劣化から、衣類などを汚すことがあります。ご使用になる前に点検し、異常のある場合には当社へご相談ください。

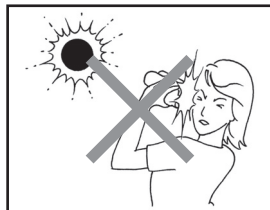

図2



図3

安全上のご注意 ②

⚠ 注意

- 眼幅調整や視度調整の際、指などはさみけがをすることがあります。特に、お子様の使用に際しては、ご注意ください。(図4)
- キャップ、乾燥剤、包装用ポリ袋などを、お子様が誤って飲むことがないようにしてください。(図5)
- 製品を分解しないでください。(図6)
- 製品の長時間使用を繰り返しますと、ゴム製の目当てにより、皮膚に炎症を起こすことがあります。疑わしい症状が現れましたら使用を直ちに中止し、医師に相談してください。

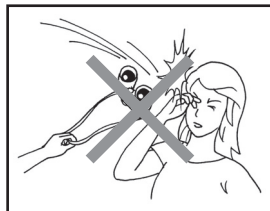

図4



図5



図6

使用上のご注意 ①

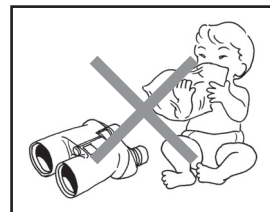
取り扱い・操作

1. ボディを制限以上に開かないでください。また、「視度調整リング」「ピント合わせリング」を制限以上に回さないでください。(図7)
2. この製品に衝撃を与えないでください。誤って強い衝撃を与えてしまったり、地面に落としたりして、見え方がおかしくなったときは、当社にご相談ください。(図8)
3. 冷たい戸外から暖かい室内に入ったときなど、急激な温度変化により一時的にレンズ面が曇ることがあります。この場合は、曇りが無くなるまで自然に乾かしてください。
4. 雨、水滴、海水、砂、泥などがかからないようにしてください。防水製品の場合は、雨や水滴で濡れても機能を損なうことはありませんが、できるだけ早く拭き取るようにしてください。

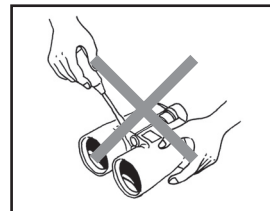

図7



図8

使用上のご注意 ②

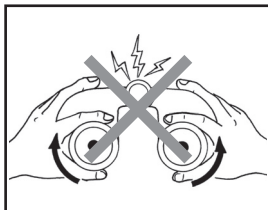
保管

5. 湿気の多いところでの保管・使用は、レンズ面にカビや曇りが生じやすくなります。風通しのよい、乾燥した場所に保管してください。とくに、雨の日や夜間に使用された後は、室内で充分乾かしてから保管してください。
6. この製品を保管する場合は、プラスチック袋や機密性の高い容器に、乾燥剤と一緒に保管してください。長期間使用しない場合は時々付属のケースから出して、空気の入替えを行ってください。再び収納する際は乾燥剤を新しいものに交換してください。(図9)
7. 炎天下の自動車の中や、ヒーターなどの高温の発熱体のそばにこの製品を放置しないでください。製品の変形、故障の原因となります。(図10)
8. 目当て部分が繰り出し式の機種の場合は、ケースに収納する際、繰り出した目当てをもとに戻してください。また、IF(単独繰り出し式)双眼鏡の場合も、もとに戻して収納してください。繰り出したままでは、正しく収納されない場合があります。



図9



図10

使用上のご注意 ③

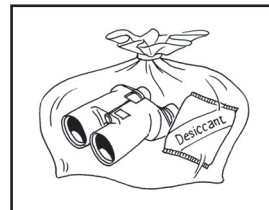
手入れ・保守

9. 本体のお手入れは、ゴミやホコリを軽く払い、柔らかい清潔な布で軽く拭いてください。

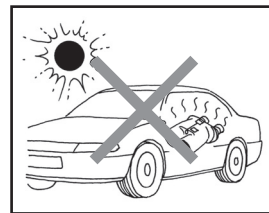
とくに、海辺等で使った後は湿った柔らかい清潔な布で塩分を拭き取り、次に乾いた布で軽く拭いて乾かしてください。ベンジンやシンナーなどの有機溶剤や、有機溶剤を含むクリーナーなどを汚れ落としに使わないでください。(図 11)



図 11

10. レンズ面にゴミやホコリが付着しているときは、キズが付きやすいのでカメラメンテナンス用のブローアードでゴミやホコリを軽く吹き払う、または油気のないやわらかいハケで軽く払う程度にしてください。

レンズ面に指紋がついてしまった場合は、ゴミやホコリを払った後、市販のカメラレンズメンテナンス用のレンズペーパーに市販のカメラレンズメンテナンス用レンズクリーナーを少量湿らせ、軽く拭き取ってください。(図 12)

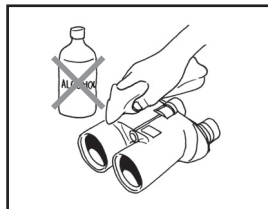

図 12

レンズ面は非常にデリケートです。清掃作業の際はレンズ面にキズをつけないように十分ご注意ください。また、レンズクリーナーを使用する際は、レンズクリーナーに付属の説明書もよくお読みください。

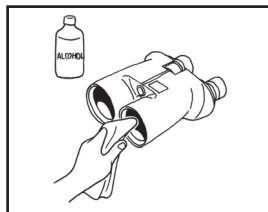

図 13

11. 「ピント合わせリング」や「視度調整リング」などの回転部分に入った砂・ゴミは、やわらかいブラシなどでよく払ってください。(図 13)

各部のなまえ／内容物

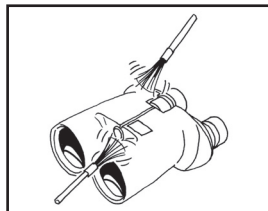
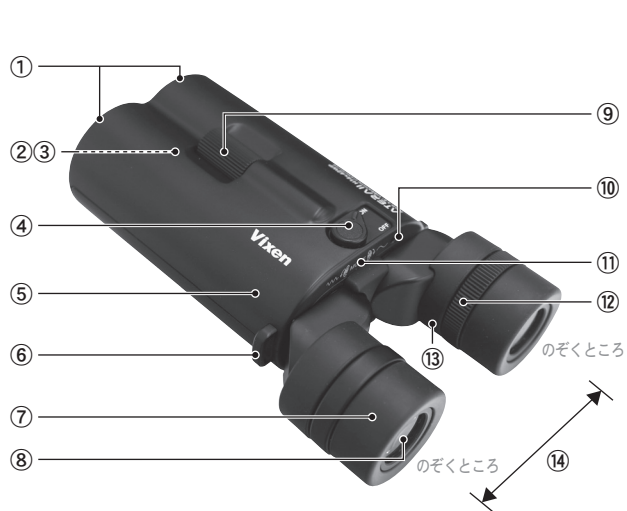

- ①… 対物レンズ(前側)
- ②… 電池室フタ(裏側)
- ③… 電池室(裏側)
- ④… 電源スイッチ
- ⑤… ボディ
- ⑥… ストラップ取付部
- ⑦… 繰り出し式目当て(H14×42WP、H12×30モデル)
着脱式シリコン見口(H10×21モデル)
- ⑧… 接眼レンズ(後側)
- ⑨… ピント合わせリング
- ⑩… 電源インジケータ(モードインジケータ)
- ⑪… 防振モード表示
- ⑫… 視度調整リング
- ⑬… 視度目盛り(裏側)
- ⑭… 接眼部(眼幅調整)

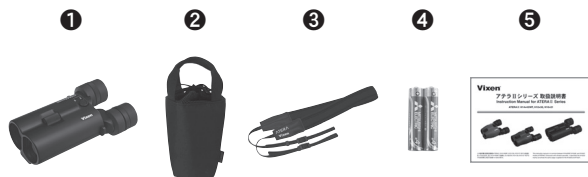

- ①… ATERA II 双眼鏡本体
- ②… ソフトケース(ミニトートバッグ)
- ③… ネックストラップ
- ④… モニター電池(単四型アルカリ乾電池×2個)
- ⑤… 取扱説明書(保証書兼用)

使い方 ①

電池を入れる

付属の電池を使用します※。

1 電源スイッチが OFF になっていることを確認後、写真のように電池室フタの両サイドを指でつまんで開けます。(図 1)



図1

2 極性（プラス・マイナス）に注意して電池をセットします。(図 2)

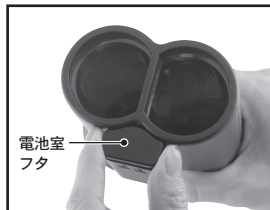

図2

3 電池室フタを元通りに閉めてください。(図 3)



図3

※ 付属の電池は動作確認用のモニター電池です。本使用の際は必ず新品電池をご使用ください。

※ 必ず単四型アルカリ乾電池（同種の電池 × 2 個）をご使用ください。マンガン電池や充電電池（Ni-MH 等）、または異種乾電池の併用では正常に動作しない場合があります。

※ 長期保管される場合は、電池を機器から取り出して別々に保管してください。

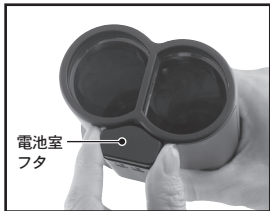
使い方 ②

1 電源が入ることをご確認ください。電源スイッチを ON 側にすることで電源が入ります。(図 4)

電源インジケーター（緑色 or 橙色）※が点灯します。(図 5)



図4

2 使用しない時は、電源スイッチを OFF 側にして電源を切ってください。(図 6)

※ 電源インジケーターが点滅する場合は電池が消耗しています。この場合、手ブレ補正機能が正常に作動しない場合がありますので、新しい電池と交換してください。



図5



図6

使い方 ③

1 接眼キャップを取ります。メガネをかけたままのぞくときは、目当てを次のようにしてください。メガネをかけたままのぞいても、十分な視野が得られます。

繰り出し式目当て

(H14×42WP、H12×30 モデル)

メガネをかけたままのぞくときは、目当てを繰り出さずにのぞいてください。

裸眼またはコンタクトレンズ併用でのぞくときは、目当てを繰り出してのぞいてください※。(図7)

※ ケースに収納の際は、目当てを元に戻してください。

着脱式目当て※

(H10×21 モデル)

メガネをかけたままのぞくときは、目当てを取外してのぞいてください。

裸眼またはコンタクトレンズ併用でのぞくとき、およびお化粧の付着などが気になる場合は、目当てを取付けたままのぞいてください。(図8)

※ 目当てを取付けたままケースに収納できます。

※ 汚れが付着した場合は、取り外して水洗できます。



図7



図8

使い方 ③

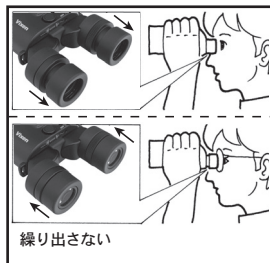
電源スイッチをONにします。手ブレ補正が起動するとともに※、電源インジケータが点灯します。

※注意

電源スイッチを入れる際、ブーンという振動を感じることがありますが、問題ございません。スイッチをON側またはOFF側に確実に移動することで振動は消えます。

オートパワーオフ機能

電源スイッチがONになっている状態で90分以上経過すると、オートパワーオフ機能が作動し手ブレ補正機能が停止します(電源インジケータが消灯します)。パワーオフ中は防振効果が得られませんので、再起動が必要です。再起動する場合は、電源スイッチを一旦切ってから入れ直してください。

2 眼幅調整を行うため、両目でのぞきながら、接眼部を静かに開閉します。

左右の視野が重なって一つの円になったら止めます。目幅調整は、できるだけ遠くのものを見て行ってください。(図9)

目幅調整の際は両手で接眼部を持って行ってください。スムーズな調整ができます。

目幅調整とは

目幅調整とは、接眼レンズの間隔を自分の目に合わせることです。目幅が合っていないと、使っているうちに目が疲れる場合があります。



図9

使い方 ④

1 視度調整を行います。左側の接眼レンズを左目でのぞきながら、「ピント合わせリング」を回します。目標物に正しくピントが合ったら止めます。できるだけ遠くのものを見て行ってください。(図 10)

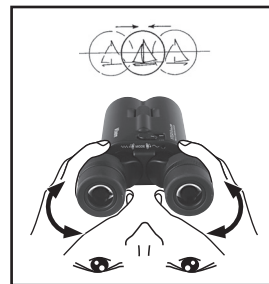

図 10

2 次に右目で右側の接眼レンズをのぞきながら、「視度調整リング(のぞいた際の右目側のみあります)」を回します。同じ目標物に正しくピントが合ったら止めます※。(図 11)

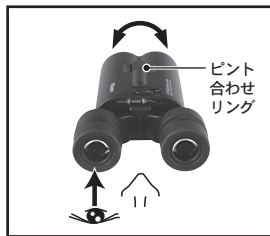

図 11

※ このとき「視度調整リング」の視度目盛りを覚えておきますと、次回に使用するときの視度調整が簡単です。「視度調整リング」の目盛りを合わせるだけで済みます。

3 目標物を変えて見るときは、「ピント合わせリング」のみを回して、ピントを合わせます。(図 12)



図 12

使い方 ⑤

1 ATERA II シリーズでは 2 つの防振モードを搭載しています。好みにより使い分けてご使用ください。

双眼鏡を左に傾けた状態で電源スイッチを ON にすると V1 モード(モードインジケータ: 緑)、右に傾けて電源スイッチを ON にすると V2 モード(モードインジケータ: 橙)を選択できます。(図 13)

水平状態で電源を ON にすると前回使用したモードとなります。



図 13

使い方 ⑥

ストラップ(つりヒモ)について

図のように付属のストラップを本体取付部に通して取付けてください。(図 14)

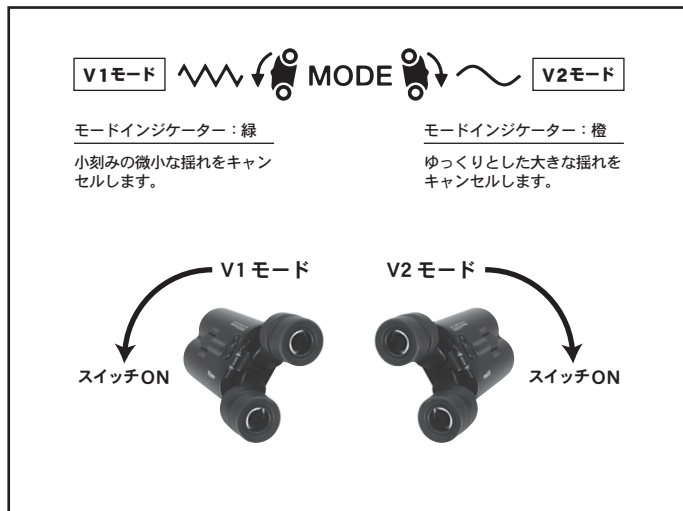
ストラップを開き止めリングに通すやり方

図のようにストラップ先端を束ねてしっかり指で押さえます。(図 15)

開き止めリングをスライドして、ストラップ先端を開き止めリングに通してください※。

※ ストラップ先端側をスライドすると、開き止めリングに通しにくい場合があります。



図 14



図 15

防振機能についての注意

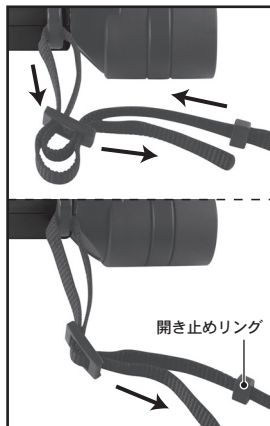
この双眼鏡はジンバル制御方式という防振機能を搭載しています。性質上、防振動作中に急な動作(水平から急激に下に向けるなど)を与えると防振機能が正常に作動しなくなることがあります。この場合は電源を一旦切ってから入れ直してください。

主な仕様

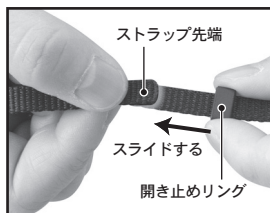
品名	H10×21	H12×30	H14×42WP	品名	H10×21	H12×30	H14×42WP
倍率	10 倍	12 倍	14 倍	眼幅	55 ～ 75mm		
対物レンズ有効径	21mm	30mm	42mm (最大) *3	防振制御方式	2 軸ジンバル制御方式 Vibration Canceller 搭載		
プリズム材質	BK7(ダハプリズム)、BaK4(補助プリズム)				オートパワーオフ機能付 (約 90 分)		
コーティング	フーリーマルチコート、フェイズ(位相差)コート、高反射コート *1			防振モード	V1 モード / V2 モード		
実視界	4.8°	4.2°	3.8°	防振補正角	約 ±3°		約 ±2°
見掛視界 *2	45.5°	47.5°	49.8°	電池	単四型アルカリ乾電池 (推奨) ×2 本		
1000m先視界	84m	73m	66m	電池持続時間 *5	約 12 時間		約 30 時間
ひとみ径	2.1mm	2.5mm	3.0mm (最大) *3	防水性	無		窒素ガス充填による防水 *6
明るさ	4.4	6.3	8.3 *4	大きさ	13×10.7×6.3cm(見口別)	14.9×10.8×6.2cm	18.1×11.7×6.8cm
アイレリーフ	16mm(ハイアイポイント)	17.5mm(ハイアイポイント)	14mm	重さ	358g(電池別・見口別)	422g(電池別)	559g(電池別)
至近距離	約 3m	約 2.5m	約 4m	三脚取付	不可		

*1 高反射コート：補助プリズム 1 面に誘電体多層膜による高反射率コーティング採用 (従来のコーティングを施したプリズムに比べ、より明るい視界が得られます)。

*2 JIS B7157:2003 に基づいた計算方法による

*3 最大径

*4 対物レンズ平均有効径 40.3mm 相当

*5 単四型アルカリ乾電池 (新品) 使用・20℃

*6 IPX4 相当 (光学系)、IPX1 相当 (電池ボックス)

仕様および外観は改善のため、予告なく変更する場合があります。

PREFACE

**Thank you for your purchase of the Vixen products.
For safety use, observe the following precautions.**

1. Before using the product for the first time, read "HOW TO USE" and "OPERATION PRECAUTIONS".
2. Keep this instruction manual at hand every time you use it for reference.
3. Some descriptions in "SAFETY PRECAUTIONS" and "OPERATION PRECAUTION" may not be applied for all models.

This instruction manual describes information on matters for safety operation of the product to prevent user or others from injury or property damage. Before use, comprehend the operation of the product.

(The specifications and appearance are subject to change without notice.)

SAFETY PRECAUTIONS

WARNING

Denotes that, if ignored or applied incorrectly, creates the possibility of death or serious personal injury.

CAUTION

Denotes that, if ignored or applied incorrectly, creates the possibility of personal injury or property damage.

OPERATION PRECAUTION

Denotes that, if ignored or applied incorrectly, may adversely affect the product performance or reliability.

SAFETY PRECAUTIONS ①

⚠ WARNING

- Never look at sun through the product. Instantaneous and irreversible damage to your eyes will occur and may result in total loss of eyesight. (Ref. Figure 1)

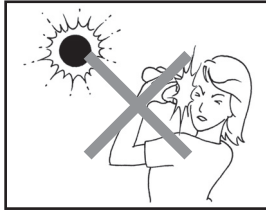

Figure 1

⚠ CAUTION

- Do not use the product while walking. It may result in a collision or a fall, and could cause injury. (Ref. Figure 2)
- Do not leave the product in an unstable place. It may tip over or drop, resulting in injury or damage.
- Do not swing the product by the strap. It may hit someone and cause injury. (Ref. Figure 3)
- The case, straps, and the rubber material on the body may deteriorate over a long period and may cause stain on the clothing. Please check the condition before use.



Figure 2

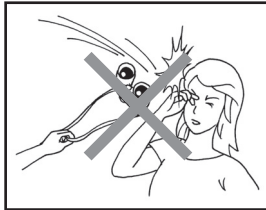

Figure 3

SAFETY PRECAUTIONS ②

⚠ CAUTION

- Be careful not to pinch your fingers when adjusting the interpupillary distance. (Ref. Figure 4)
- Keep away caps desiccant agent or plastic bags from children to avoid swallowing. (Ref. Figure 5)
- Do not take the product apart. (Ref. Figure 6)
- When product are used continuously over a sustained period, you may get inflammation of skin around your eyes coming in contact with rubber eyepieces. If you experience this symptom, please stop using it and consult with a doctor immediately.

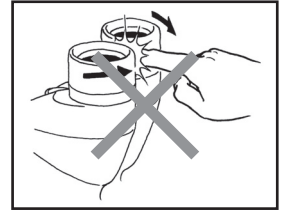

Figure 4

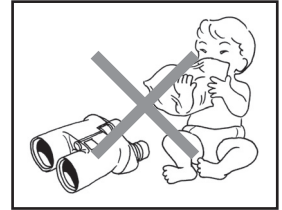

Figure 5

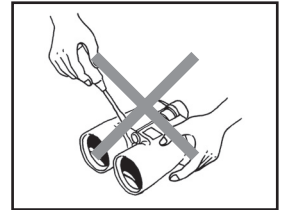

Figure 6

OPERATION PRECAUTIONS ①

HANDING AND USAGE

1. Do not try to open or close the body angle beyond its limit. Also, do not try to turn the diopter ring, the center focus ring, or the zoom ring beyond their limits. (Ref. Figure 7)
2. Do not subject the product to shocks. If you accidentally hit or drop the product and the image appears abnormal, please consult Vixen customer service. (Ref. Figure 8)
3. The lens may fog up due to sudden temperature change such as when bringing the product into a warm room from cold outdoors. Should this occur, let the product dry naturally at normal temperature.
4. Keep the product away from rain, water splash, salt water, sand, and mud. Waterproof product may be used in rain or in wet environments, but wipe them dry after use.

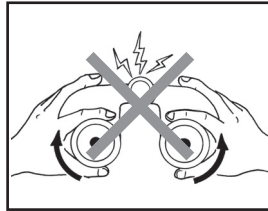

Figure 7



Figure 8

OPERATION PRECAUTIONS ②

STORAGE

5. Store the product in a dry, well ventilated place. Storage and use of the product in humid environment may cause the lens to fog up or fungus to form. Let the product dry indoors before storing it, especially after using it at night or on a rainy day.
6. For a long-term storage, place the product in a plastic bag or an airtight container with a desiccant agent. Take the product out from the case occasionally for ventilation, if it is not used for a long time. Replace the desiccant with a new one at the time. (Ref. Figure 9)
7. Do not leave the product in a car on a hot day or near a heater. The heat may deform or damage the product. (Ref. Figure 10)
8. Retract the sliding type eyecups back into place before storing the product in a case. The eyepieces on the IF (individual focus) binoculars should also be retracted for storage.

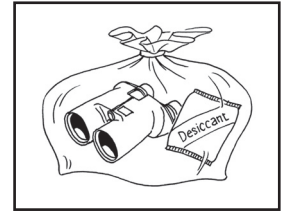

Figure 9

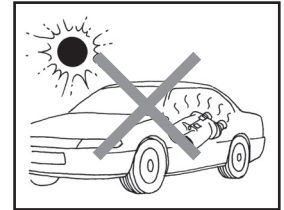

Figure 10

OPERATION PRECAUTIONS ③

CARE AND MAINTENANCE

9. To clean the body surface, dust it off lightly and wipe it using a clean cloth. After usage by seaside, wipe it with a clean moist cloth to remove the salt and then wipe it dry with a dry cloth. Do not use benzene, paint thinner, or a cleaner containing alcohol. (Ref. Figure 11)

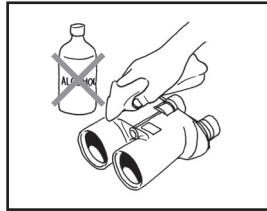

Figure 11

10. Blow off all abrasive dirt and dust on the lens surface with a camera cleaning blower or a soft oil-free brush. With the dust removed, use a lens cleaning tissue moistened with a few drops of a lens cleaning solution for fingerprints. Wipe it out gently.

(Ref. Figure 12)

The lens surface is very susceptible to scratches. In cleaning much care must be taken to avoid damaging the lens surface. Read instructions for a lens cleaning solution thoroughly if it is used.

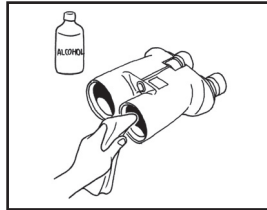

Figure 12

11. Use a brush to remove sands and dirt from the rotating parts on the focusing wheel and the diopter ring. (Ref. Figure 13)

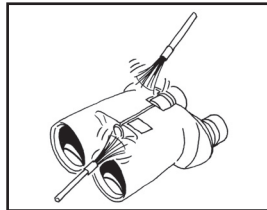
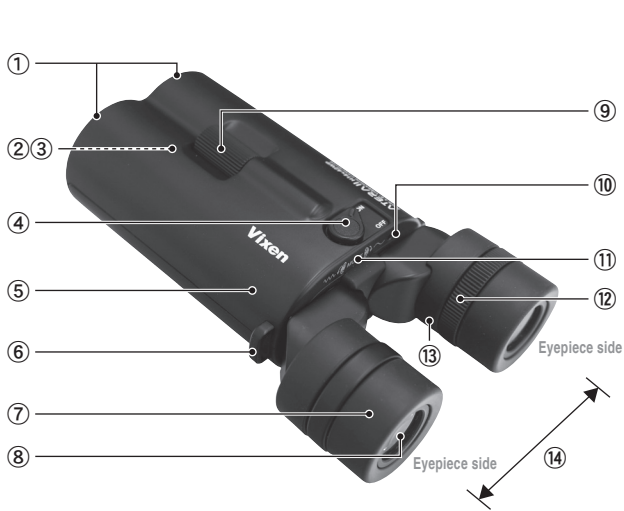

Figure 13

PART NAME / CONTENTS



- ①... Objective Lens
- ②... Battery Cap (Backside)
- ③... Battery Compartment (Backside)
- ④... Power Switch
- ⑤... Binocular Body
- ⑥... Strap Eyelet
- ⑦... Twist-up Rubber Eyecup (H14x42W, H12x30)
Detachable Rubber Eyecup (H10x21)
- ⑧... Eyepiece
- ⑨... Focusing Wheel
- ⑩... Power Indicator (Used as Mode Indicator also)
- ⑪... Vibration-free Mode Display
- ⑫... Diopter Ring
- ⑬... Diopter Adjustment Scale (Backside)
- ⑭... Inter-pupillary Distance Adjustment



- ①... ATERA II Binoculars
- ②... Soft Case (Mini Tote bag)
- ③... Neck Strap
- ④... Two AAA alkaline Batteries (for checking purpose only)
- ⑤... Instruction Manual

HOW TO USE ①

Insert the Batteries

Prepare two of fresh AAA alkaline batteries for the product.

1 Confirm the power switch is set to the off position. Pinch both protrusions of the battery cap by fingers and lift to open. (Fig. 1)

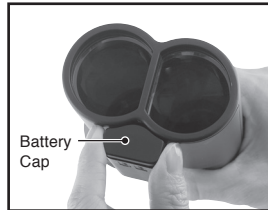

Figure 1

2 With checking the polarity (plus and minus), insert the batteries into the battery compartment. (Fig. 2)



Figure 2

3 Replace the battery cap in place. (Fig. 3)

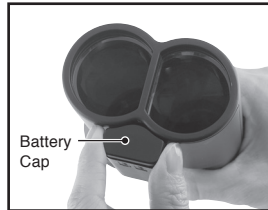

Figure 3

Be sure to use Alkaline batteries. The product may not work correctly with Carbon-zinc batteries and rechargeable batteries like Ni-MH.

Remove and store the batteries separately when you do not use the product for a long time.

HOW TO USE ②

1 Slide the power switch to the ON position. (Fig. 4)
Make sure that the power indicator is lit (in green or orange). (Fig. 5)



Figure 4

2 Put back the power switch to the OFF position when you stop using the product. (Fig. 6)

Tip:

If the green power indicator light blinks, the batteries are exhausted. Replace the batteries with fresh ones as the vibration canceller may not work correctly.

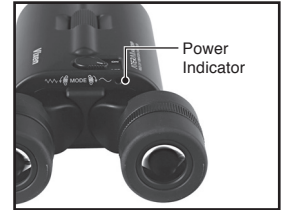

Figure 5



Figure 6

HOW TO USE ③

- 1 Take off the eyepiece cap from the binoculars. If you use the binoculars with your eyeglasses worn, use the rubber eyecups as follows: It will allow you to view the entire field of view through the binoculars comfortably.

Twist-up Rubber Eyecup (H14x42WP, H12x30)

With the eyeglasses worn, do not pop up the eyecup to use the binoculars. Leave it in the lowest position. When using it with naked eyes or wearing contact lenses, pull up the eyecups to secure the field of view. (Fig. 7)

Detachable Rubber Eyecup (H10x21)

Remove the eyecups if you use the binoculars with your eyeglasses worn. When using it with naked eyes or wearing contact lenses, leave it as it is. Besides, if you want to avoid the adhesion of cosmetics, use the binoculars with the eyecups attached. (Fig. 8) You can store the binoculars with the eyecups attached in the soft case. The eyecups are washable.



Figure 7

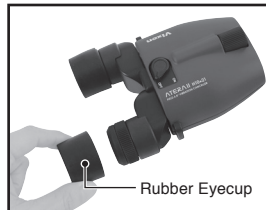

Figure 8

HOW TO USE ③

Turn on the power switch. The vibration canceller starts activating and the green power indicator will light.

Note:

The binoculars may buzz and can slightly vibrate as you switch the power to ON. It is part of the specifications and not a malfunction of the vibration canceller. The vibration ceases when the power switch is securely set in place.

Auto Power Off

The vibration canceller function stops automatically (and the power indicator goes off) in 90 minutes and over if the power switch is ON. To restart the vibration canceller, turn off the power switch, and then turn it ON again.

- 2 Adjusting the interpupillary distance. While looking through the binoculars with both eyes, adjust the space between the two eyepieces so that field of view can be seen as one circle. Be sure to make adjustments with a distant object. (Fig. 9) Hold a part of the eyepieces with both hands to adjust the interpupillary distance smoothly.

The adjustment of interpupillary distance is to accommodate the position of the eyepieces to your eyes rightly. Inadequate interpupillary distance may result in eye strain.

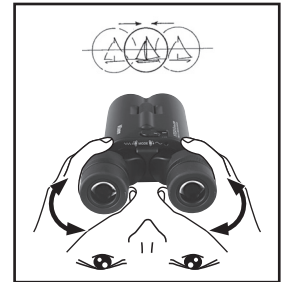

Figure 9

HOW TO USE ④

1 Diopter adjustment. While looking through the left eyepiece with the left eye, focus on an object at a distance by turning the focusing wheel. (Fig. 10)

2 Next, while looking through the right eyepiece with the right eye, focus on the same object by turning the diopter ring to adjust. (Fig. 11)

It is convenient for you to remember the position of the diopter ring by reading the diopter adjustment scale. And thus, you can set the diopter ring quickly to the same when you use the binoculars next time.

3 Once you have brought the binoculars into focus with both eyes, you use the focusing wheel only to focus on different objects. (Fig 12)

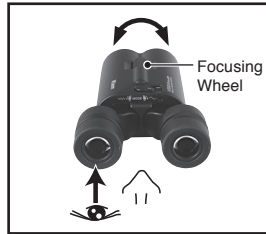

Figure 10

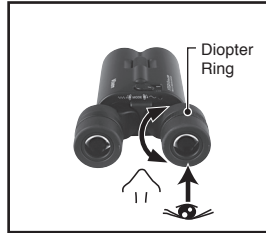

Figure 11

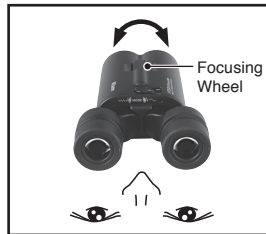

Figure 12

HOW TO USE ⑤

1 The ATERA II series binoculars have two modes of anti-vibration for canceling vibration. Choose your preferred one depending on circumstances.

If you turn ON the power switch while tilting the binoculars to the left, it activates V1 Mode. (The mode indicator lights green.) If you turn ON the power switch while tilting the binoculars to the right, it activates V2 Mode. (The mode indicator lights orange.) The previously used mode will be activated if you power up the binoculars in level.

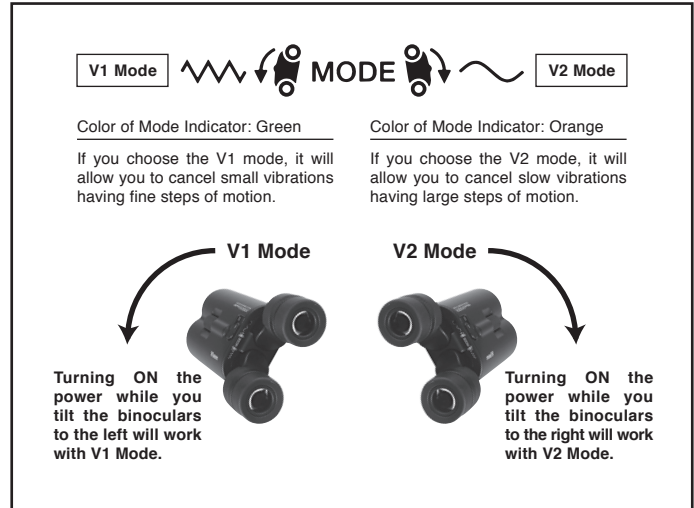

Figure 13

HOW TO USE ⑥

Attaching the Straps

Attach the provided strap to the strap eyelets as shown in the figure on the left. (Fig. 14)

Putting the Strap through the Strap Ring

As shown in the figure on the left (Fig. 15), straighten and press down the tip of the strap with fingers.

Next, move the strap ring to pass over the tip of the strap.

It will be easier to move the strap ring than to move the tip of the strap to go through.

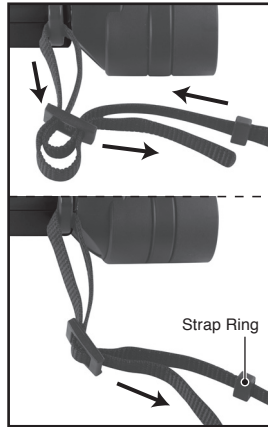

Figure 14

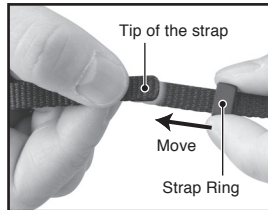

Figure 15

About the Vibration Canceller Function

This product employs the vibration canceling function called the gimbals control system. If sudden movement (such as moving down the binoculars suddenly from its lateral position) happens during the anti-vibration is activated, it may stop functioning for canceling vibration. If this is the case, turn off the power switch and start by turning it on again.

Specifications

Model	H10x21	H12x30	H14x42WP	Model	H10x21	H12x30	H14x42WP
Magnification	10x	12x	14x	Anti-vibration	Built-in two axis gimbal control vibration canceller		
Objective Aperture	21mm	30mm	42mm (Maximum) *3		Auto power off (90 minutes after)		
Prisms	BK7 (Roof prism), BaK4 (Subsidiary prism)			Mode of Anti-vibration	V1 Mode / V2 Mode		
Optical Coatings	Fully multi-coated, Phase coated, High reflectivity coatings *1			Vibration correction angle	About +/- 3 degrees	About +/- 2 degrees	
Real Field of View	4.8°	4.2°	3.8°	Battery	Two AAA Alkaline batteries		
Apparent FoV *2	45.5°	47.5°	49.8°	Battery Duration *5	About 12 hours	About 30 hours	
Field at 1000m	84m	73m	66m	Waterproof	No	Nitrogen-filled *6	
Exit Pupil	2.1mm	2.5mm	3.0mm (Maximum) *3	Dimensions	13x10.7x6.3cm	14.9x10.8x6.2cm	18.1x11.7x6.8cm
Brightness	4.4	6.3	8.3 *4		(Excl. eyecups)		
Eye Relief	16mm (Long eye-relief)	17.5mm (Long eye-relief)	14mm	Weight	358g	422g	559g
Near Focus	Approx. 3m	Approx. 2.5m	Approx. 4m		(Without batteries, Excl. eyecups)	(Without batteries)	(Without batteries)
Inter-pupillary distance	55-75mm			Tripod Adapter Socket	Not available		

*1 High reflectivity coatings: Dielectric coatings are applied to maximize the reflection of one face of subsidiary prisms to produce brighter images than the conventional reflectivity coatings.

*2 Calculated based on the JIS B7157:2003.

*3 Maximum diameter.

*4 Equivalent to an average effective aperture of 40.3mm objective.

*5 Use of fresh AAA alkaline batteries at 20 degrees Celsius.

*6 Equivalent to IPX4 (optical component), IPX1 (battery compartment).

Specifications are subject to change without prior notice.

MEMO

無料修理規定・アフターサービス

- 無料修理期間については表面をご参照ください。
- 取扱説明書における正常な使用状態で保証期間中に故障した場合は無料修理となります。(キャップ、ケース、ストラップなどゴム目当ての紛失は保証対象外です)
- 次の場合は保証期間内でも有料修理となります。
 1. ご使用上の誤り、落下、衝撃、圧迫による故障および損傷の場合。
 2. 火災の場合、浸水、地震等による天災地変による故障の場合。
 3. 傷、ハガレ、腐食、クモリ等や保存上の不備による場合。
 4. 当社以外での改造、分解、掃除などによる故障及び損傷の場合。
 5. 保証書の提示がない場合。
 6. 保証書にお買上げ年月日、ご氏名、販売店名の記入がない場合。
- 故障箇所によっては製品の交換をもって修理とさせていただきます。
- 本製品の補修部品は、製造をやめてから5年間を目安として保有します。原則として、補修部品を保有している期間が修理可能期間となりますのでご了承ください。
- 修理品の送料、お持込時の交通費等はお客様にてご負担願います。
- 出張修理はいたしません。
- ご贈答品で本保証書に販売店名が記入されていない場合、ピクセンカスタマーサポートへご相談ください。
- 修理代金のお支払については、お買い上げの店でお支払いください。また直接ピクセンへ修理をお申し込みの場合は、現金書留、銀行振込、または代金引換発送にてお支払いください。なお、銀行振込や代金引換発送における手数料につきましては、ご負担いただきますようお願い申し上げます。振込先など詳しくはピクセンカスタマーサポートにお問い合わせください。

お問い合わせは … お買い上げのお店、またはピクセンカスタマーサポート(表面参照)まで。

REPAIR SERVICE

- The repair service is free during the warranty period if the malfunction occurred during normal use and the product was correctly used as described in the operating instructions. (The loss of caps, case, straps and rubber eyecups are out of warranty.)
- The repair service fee will be charged for the following conditions even during the warranty period.
 1. Damage or malfunction due to misuse, dropping, pressure, or a strong shock.
 2. Malfunction due to fire, immersion in water, or a natural event such as earthquake.
 3. Scratch, peeling, corrosion, fogging, or condition due to improper storage.
 4. Damage or malfunction due to modification, disassembly, or cleaning done by a person or dealer not authorized by Vixen.
 5. Missing warranty card.
 6. Warranty card with missing purchase date, name, or the dealer information.
- Vixen reserves the right to replace the product with a new one due to damage of part beyond repair.
- Repair parts for warranty repair service are held at Vixen for five years after the purchased product is discontinued.
- Shipping charge for the repair and transportation expenses at bringing in the product is responsibility of the customer. On-site repair service is not available.
- If the dealer information is missing on product received as a gift, please consult an authorized dealer.
- Repair charges should be paid at the dealer stated on the warranty card.

For a service inquiry, please contact the dealer where the purchase was made.

Vixen

双眼鏡保証書

The warranty is void outside Japan.

※機種名 Model Name	ATERA II			
※保証期間 Purchase Date	購入日	年 Y	月 M	日より1年間 D
※お客様 User Name	ご住所 Address	保証書は無効です Disable		
	ご芳名 Name			
※販売店名 Dealer Name	店名・住所 取扱説明書ダウンロードサービス			

本保証書は本書記載の内容で無料修理を行うことを約束するものです。

- 取扱説明書における正常な使用状態で、お買い上げの日から左記の期間中に故障した場合は購入店に修理を依頼してください。無料修理となります。
- 本書の※印横に記入のない場合は無効となります。

- 本書は日本国内においてのみ有効です。
- 有料修理の場合もありますので、無料修理規定・アフターサービスの項目もお読みください。(裏面)
- 本書にご記入の個人情報は、個人情報保護法を遵守しつつ保証期間内のサービス活動のために利用させていただきます。

Vixen limited warranty shall guarantee free repair service in accordance with terms and conditions described herein.

- The free repair service shall be effective for a period of one year from date of original purchase from the dealer stated on the left on the conditions that the product should be treated correctly according to the operating instructions.
- The limited warranty shall be void and of no force of effect in the event that a model name, purchase date, user name or dealer name is blank.
- The limited warranty shall be effective in Japan only.
- Depending on the conditions for repair service, the repair cost may be charged. Go through the section of "REPAIR SERVICE". (Overleaf)
- The provided personal information may be applied to service to the customers during a warranty period.

製品についてのお問い合わせ

弊社ホームページ(下記URL参照)のお問い合わせメールフォーム、またはお電話にて受け付けております。

カスタマー
サポート

電話番号 : 04-2969-0222 (カスタマーサポート専用番号)

受付時間 : 9:00~12:00, 13:00~17:30 (土・日・祝日、夏季休業・年末年始休業など弊社休業日を除く)

株式会社 **ビクセン**

〒359-0021 埼玉県所沢市東所沢 5-17-3
【代 表】 TEL: 04-2944-4000 FAX: 04-2944-4045
【ホームページ】 <https://www.vixen.co.jp>

Vixen Co., Ltd.
<https://www.vixen.co.jp>

5-17-3 Higashitokorozawa, Tokorozawa, Saitama 359-0021, Japan
Phone +81-4-2944-4141 (International)
F a x +81-4-2944-9722 (International)